

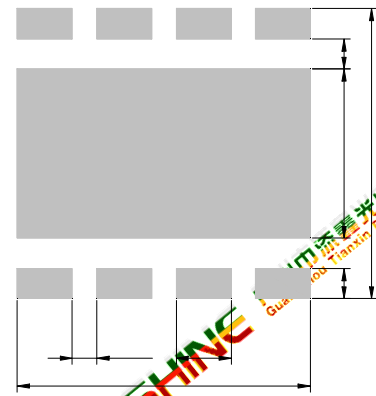

# Package Dimensions:

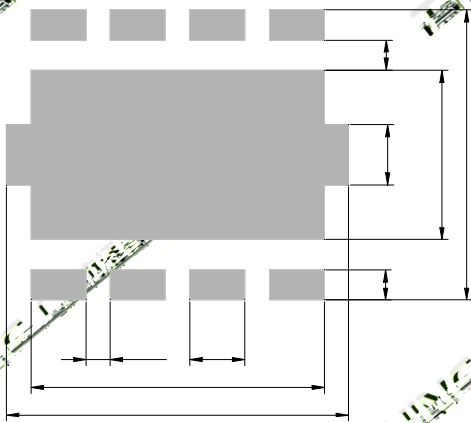
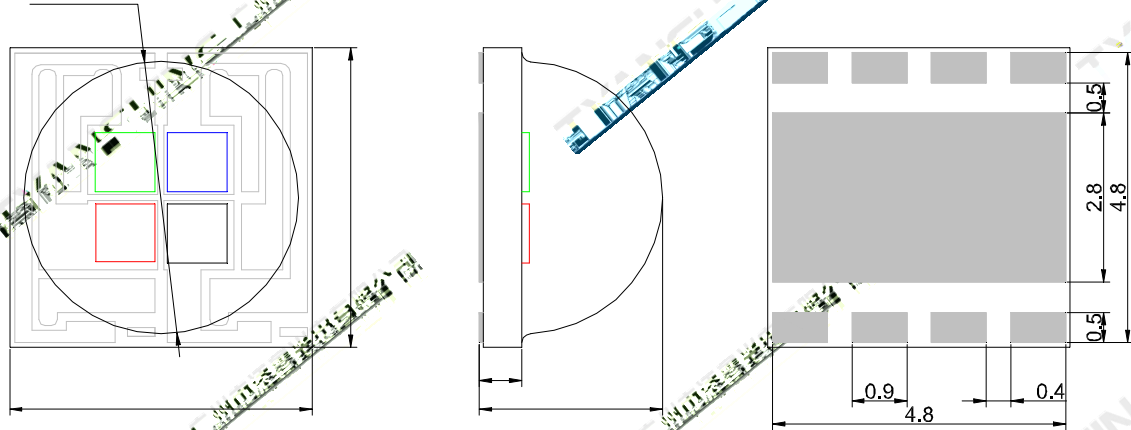

## Notes:

--	--	--	--	--

## Absolute Maximum Ratings (Tc=25 )

Parameter	Symbol	Max Ratings	Unit
<p data-bbox="97 1541 193 1574">Notes:</p>			

### Electrical Optical Characteristics (Tc=25°C)

Parameter	Symbol	Condition	Emitting Color	Min.	Typ.	Max.	Units





**White Color coordinate filing (IF=700mA )**

Notes:

--	--	--	--	--	--

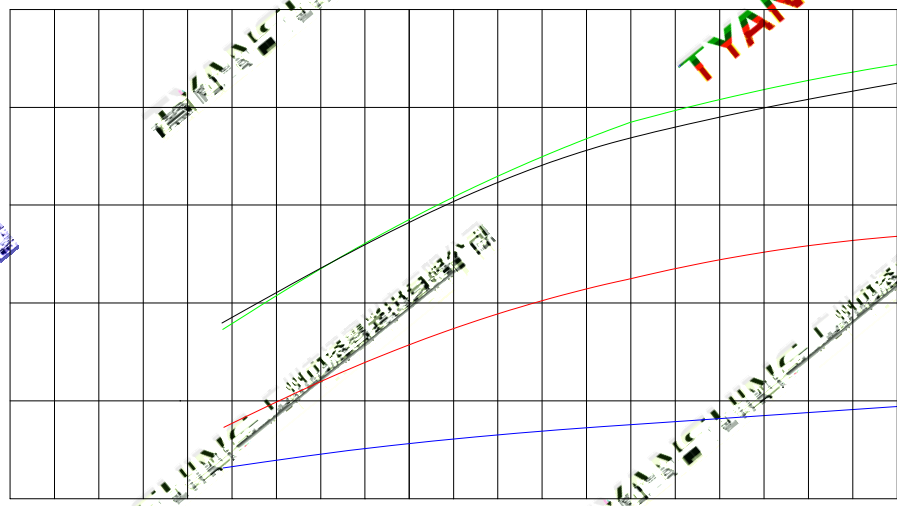
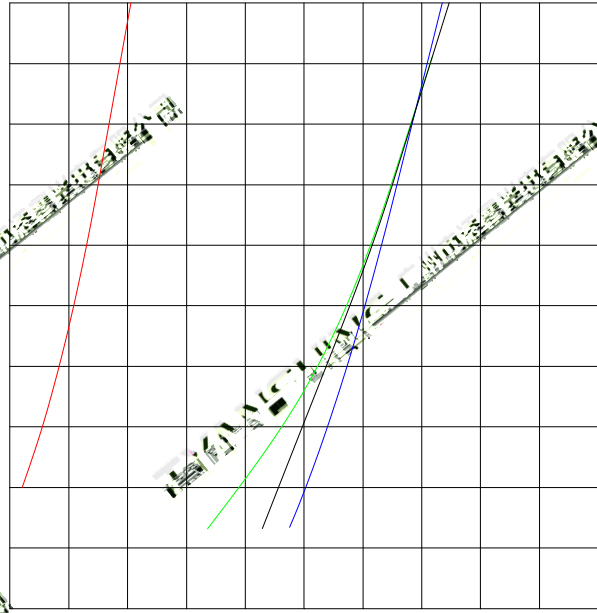
# Typical Electrical/Optical Characteristics Curves



--	--	--	--	--	--



广州市添量光电有限公司  
Guangzhou Tianxin Photoelectric Co., Ltd

广州市添量光电有限公司  
Guangzhou Tianxin Photoelectric Co., Ltd

广州市添量光电有限公司  
Guangzhou Tianxin Photoelectric Co., Ltd

广州市添量光电有限公司  
Guangzhou Tianxin Photoelectric Co., Ltd

TYANSHINE 广州市添量光电有限公司

广州市添量光电有限公司  
Guangzhou Tianxin Photoelectric Co., Ltd

广州市添量光电有限公司  
Guangzhou Tianxin Photoelectric Co., Ltd

TYANSHINE 广州市添量光电有限公司  
Guangzhou Tianxin Photoelectric Co., Ltd

广州市添量光电有限公司  
Guangzhou Tianxin Photoelectric Co., Ltd

广州市添量光电有限公司  
Guangzhou Tianxin Photoelectric Co., Ltd

广州市添量光电有限公司  
Guangzhou Tianxin Photoelectric Co., Ltd



广州市添量光电有限公司  
Guangzhou Tianliang Photoelectric Co., Ltd.

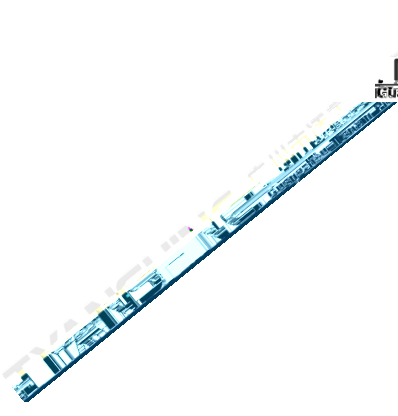

广州市添量光电有限公司  
Guangzhou Tianliang Photoelectric Co., Ltd.

广州市添量光电有限公司  
Guangzhou Tianliang Photoelectric Co., Ltd.

TYANSHING 广州市添量光电有限公司

广州市添量光电有限公司  
Guangzhou Tianliang Photoelectric Co., Ltd.

广州市添量光电有限公司  
Guangzhou Tianliang Photoelectric Co., Ltd.

TYANSHING 广州市添量光电有限公司  
Guangzhou Tianliang Photoelectric Co., Ltd.

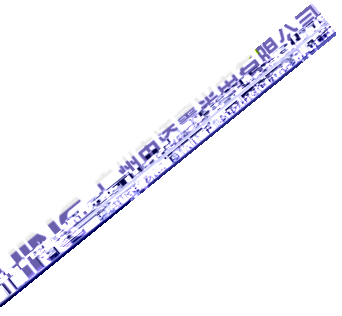

广州市添量光电有限公司  
Guangzhou Tianliang Photoelectric Co., Ltd.

广州市添量光电有限公司  
Guangzhou Tianliang Photoelectric Co., Ltd.

# Dimensions For Cannulation And Packaging

Quantity: 500PCS

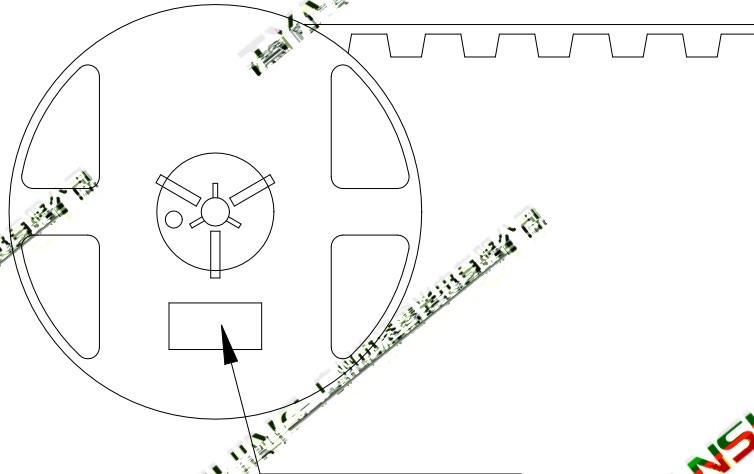
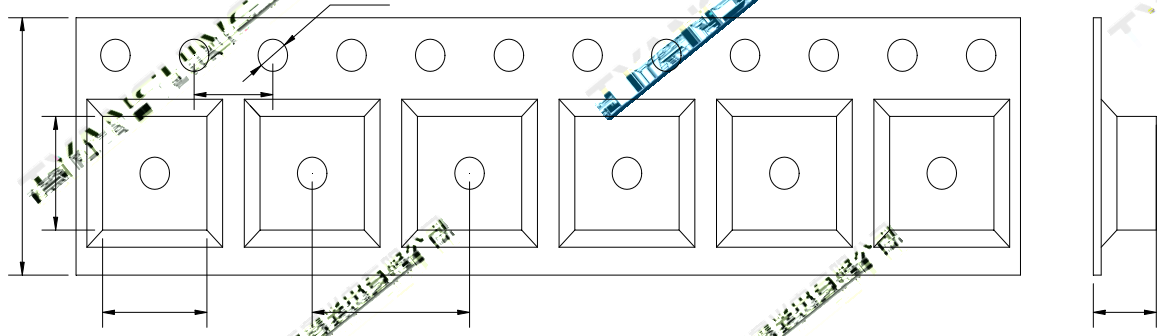

Notes:

**TYANSHING** 广州市添鑫光电有限公司  
Guangzhou Tianxin Photoelectric Co., Ltd

--	--	--	--	--	--